

MIG/MAG- svařovací hořáky ABIMIG® 350 ABIMIG® 350 T plynem chlazené



Technická data podle EN 60 974-7:

Zatížení:	360A CO ₂ 320A směsný plyn M 21 podle DIN EN 439 60% DZ
Drát Ø:	1,0 – 1,6 mm

BINZEL. Pro každý případ správný svařovací hořák.

Svařovací hořáky řady ABIMIG® se vyznačují pevným nebo otočným a výměnným hrdlem hořáku, různými variantami rukojetí a ovládacích spínačů.

Ergonomická rukojeť spolu s vysoce flexibilním kabelovým svazkem zaručují bezpečnou a neunavující práci s hořákem.

Svařovací hořáky řady ABIMIG® 350 jsou na základě své robustní konstrukce ideální pro použití v průmyslové výrobě.

Výkonové parametry odpovídají normalizované charakteristice zdroje ($U = 14 + 0,05 \cdot I$). Při impulsním obloukovém svařování se parametry redukuje o 35%.

Typ	Popis	Délka 3 m Obj. číslo	Délka 4 m Obj. číslo	Délka 5 m Obj. číslo
ABIMIG® 350 S	Hrdlo hořáku 50° ohnuté, pevně připojení, s kovovou ochrannou trubkou, rukojeť S	767.D400	767.D407	767.D408
ABIMIG® 350 TM S*	Hrdlo hořáku 45° ohnuté, otočné, s kovovou ochrannou trubkou, rukojeť S	014.D584	014.D585	014.D586
ABIMIG® MT 350 O	Automatové hrdlo hořáku přímé, pevně připojené, s kovovou ochrannou trubkou, trubka jako rukojeť	767.D410	767.D411	767.D412
ABIMIG® MT 350 45	Automatové hrdlo hořáku 45° ohnuté, pevně připojené, s kovovou ochrannou trubkou, trubka jako rukojeť	767.D413	767.D414	767.D415

*Pozor! Na základě velkého počtu možných variant u hořáků řady **ABIMIG® T** jsou v tabulce uvedené pouze základní varianty. Odchylné specifikace uveďte prosíme v objednávce.

Se svařováním a řezáním přicházíme až k Vám



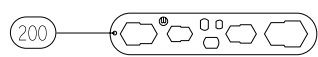
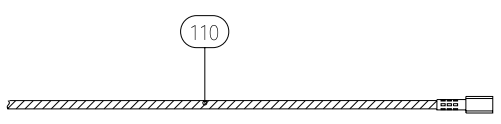
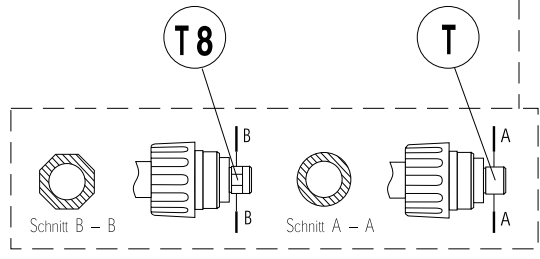
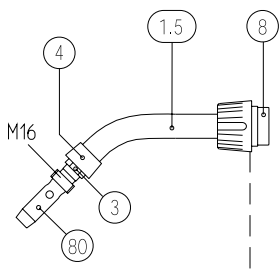
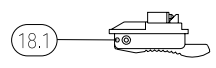
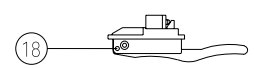
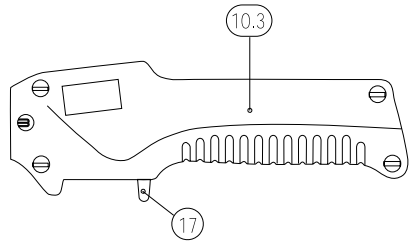
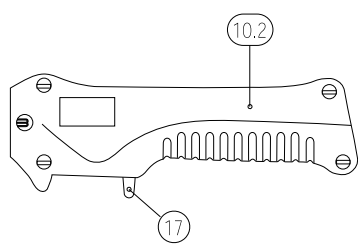
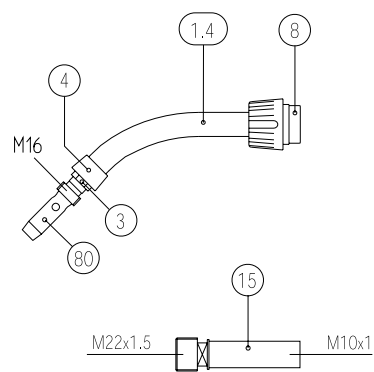
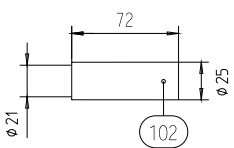
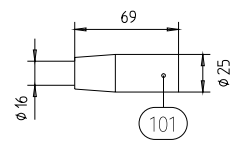
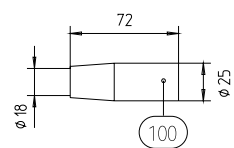
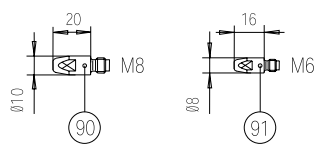
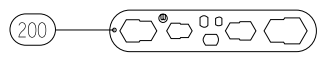
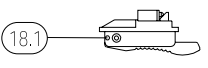
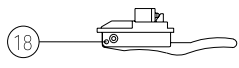
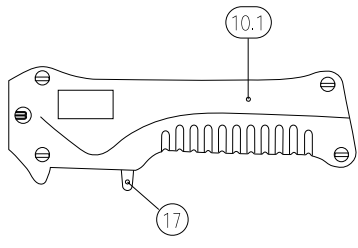
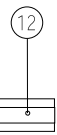
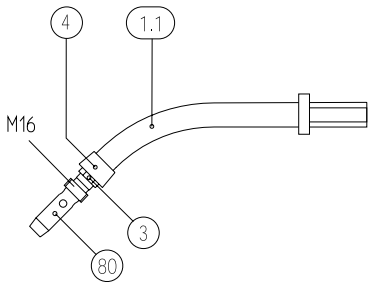
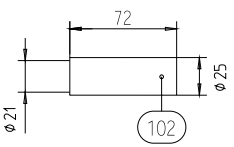
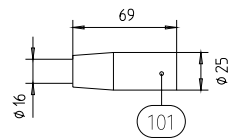
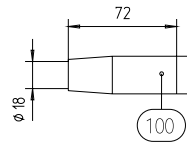
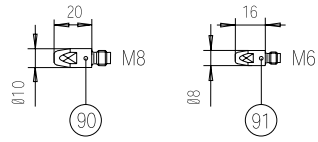

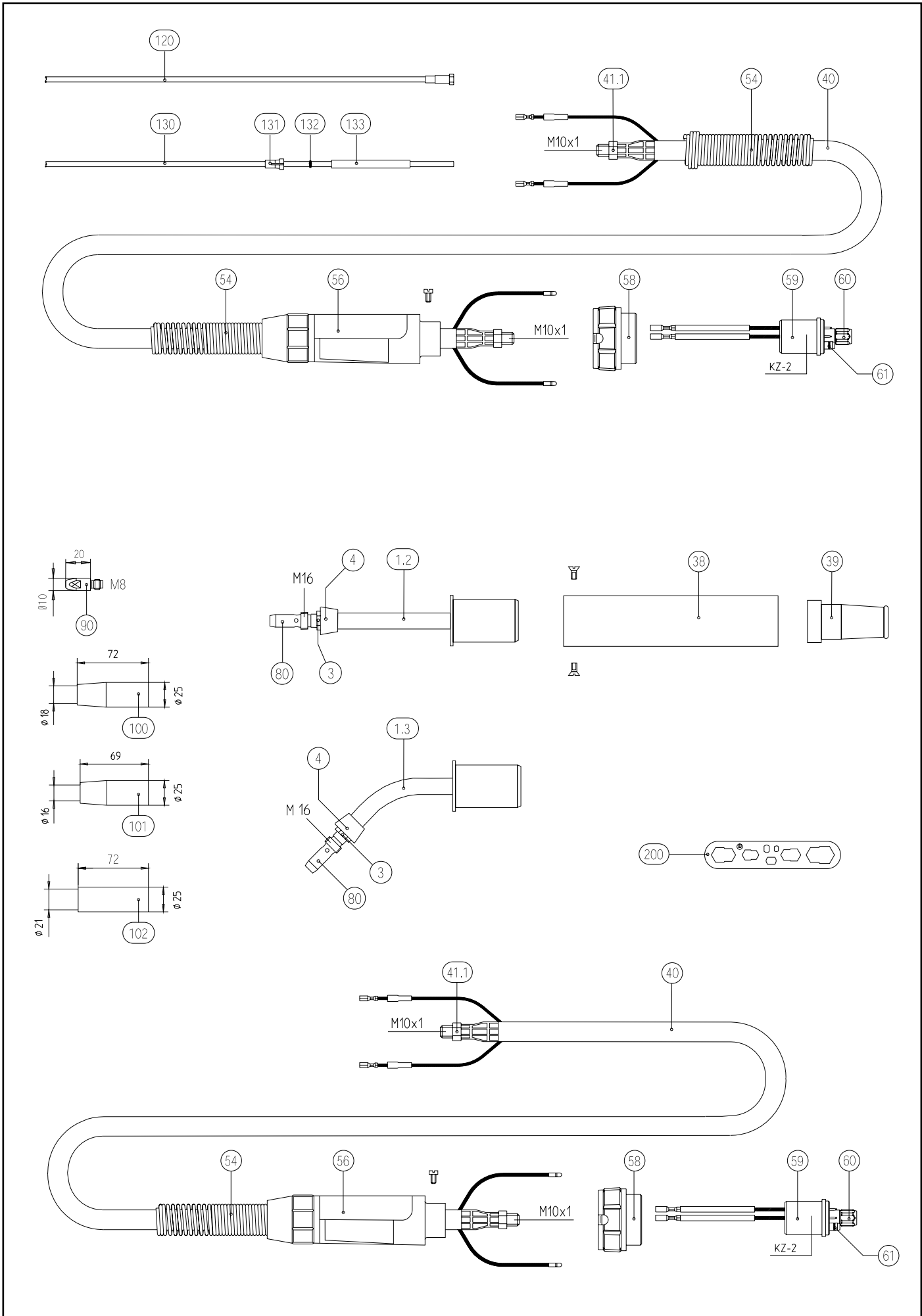

Konstrukční skup.	Poz.	Název	Ostatní údaje	Obj. č.
Hrdla hořáku	1.1	Hrdlo hořáku ABIMIG® 350	pro BINZEL-proud. špičky M8 - poz. 90	767.D426 •
	bez obr.	Hrdlo hořáku ABIMIG® 350	pro HAUFE-proud. špičky M6 - poz. 91	767.D427
	1.2	Hrdlo hořáku ABIMIG® MT 350 0°	pro BINZEL-proud. špičky M8 - poz. 90	767.D416 •
	1.3	Hrdlo hořáku ABIMIG® MT 350 45°	pro BINZEL-proud. špičky M8 - poz. 90	767.D417 •
	1.4	Hrdlo hořáku ABIMIG® 350 T 45°	pro BINZEL-proud. špičky M8 - poz. 90	014.D782
	bez obr.	Hrdlo hořáku ABIMIG® 350 T8 45°	pro BINZEL-proud. špičky M8 - poz. 90	014.D791
	bez obr.	Hrdlo hořáku ABIMIG® 350 TM 45°	pro BINZEL-proud. špičky M8 - poz. 90	014.D786 •
	bez obr.	Hrdlo hořáku ABIMIG® 350 T8M 45°	pro BINZEL-proud. špičky M8 - poz. 90	014.D792
	bez obr.	Hrdlo hořáku ABIMIG® 350 T 45°	pro HAUFE-proud. špičky M6 - poz. 91	014.D815
	bez obr.	Hrdlo hořáku ABIMIG® 350 T8 45°	pro HAUFE-proud. špičky M6 - poz. 91	014.D790
	bez obr.	Hrdlo hořáku ABIMIG® 350 TM 45°	pro HAUFE-proud. špičky M6 - poz. 91	014.D816
	bez obr.	Hrdlo hořáku ABIMIG® 350 T8M 45°	pro HAUFE-proud. špičky M6 - poz. 91	014.D817
	1.5	Hrdlo hořáku ABIMIG® 350 T K45°	pro BINZEL-proud. špičky M8 - poz. 90	014.D727
	bez obr.	Hrdlo hořáku ABIMIG® 350 T8 K45°	pro BINZEL-proud. špičky M8 - poz. 90	014.D798
	bez obr.	Hrdlo hořáku ABIMIG® 350 TM K45°	pro BINZEL-proud. špičky M8 - poz. 90	014.D794
	bez obr.	Hrdlo hořáku ABIMIG® 350 T8M K45°	pro BINZEL-proud. špičky M8 - poz. 90	014.D802
	bez obr.	Hrdlo hořáku ABIMIG® 350 T K45°	pro HAUFE-proud. špičky M6 - poz. 91	014.D821
	bez obr.	Hrdlo hořáku ABIMIG® 350 T8 K45°	pro HAUFE-proud. špičky M6 - poz. 91	014.D819
	bez obr.	Hrdlo hořáku ABIMIG® 350 TM K45°	pro HAUFE-proud. špičky M6 - poz. 91	014.D818
	bez obr.	Hrdlo hořáku ABIMIG® 350 T8M K45°	pro HAUFE-proud. špičky M6 - poz. 91	014.D820
	3	Závitový kroužek M12x1 LH (levý závit)	balení - 10 ks	018.D708
	4	Přechodový kroužek pro kovovou ochrannou trubku	balení - 10 ks	766.D046
bez obr.	Přechodový kroužek	balení - 10 ks	018.D236	
8	Převlečná matice M22x1,5 pro kovovou ochrannou trubku		014.D256	
bez obr.	Převlečná matice M22x1,5		018.D762	
Rukojeť	10.1	Rukojeť S kompl. pro řadu ABIMIG®		180.D034 •
	10.2	Rukojeť S kompl. pro řadu ABIMIG® T		180.D026 •
	10.3	Rukojeť V kompl. pro řadu ABIMIG® T		180.D024
	bez obr.	Kryt prostoru ovlád. prvků pro rukojeť V		400.0359
	12	Mezikus		400.0044
	15	Připojení hrdla hořáku M22x1,5 s 8-hranným upevněním		004.D299
	17	Ochrana vypínače		400.D252
	18	Páčkový vypínač dlouhý		185.D037 •
	18.1	Páčkový vypínač krátký		185.D024
	38	Ochranná trubka AUT		180.D040
39	Ochranná manžeta pro BIKOX® B5-B6-B7		400.0099	
Kabelový svazek	40	BIKOX® R - kabelový svazek B7	pro 3,00 m	160.D434
		BIKOX® R - kabelový svazek B7	pro 4,00 m	160.D435
		BIKOX® R - kabelový svazek B7	pro 5,00 m	160.D436
	41.1	Šestihranná matice M10x1		001.0009
	54	Odlehčovací pružina NW 21		400.D205
	56	Kryt centrální koncovky		500.D035
	58	Připojovací matice centrální koncovky		500.0213
	59	Centrální zástrčka KZ-2		501.0003
	60	Převlečná matice M10x1	balení - 10 ks	501.0082
	61	O-kroužek 4x1	balení - 10 ks	165.0002

Konstrukční skup.	Poz.	Název	Ostatní údaje	Obj. č.
Opořbitelné díly	80	Držák proudové špičky M16/M8/45 LH (levý závit) pro BINZEL-proudové špičky - poz. 90	balení - 10 ks	018.D707
	bez obr.	Držák proudové špičky M16/M6/49 LH (levý závit) pro HAUFE-proudové špičky - poz. 91	balení - 10 ks	018.D764
	90	Proudová špička M8, E-Cu Ø 0,8	balení - 10 ks	140.0114
		Proudová špička M8, E-Cu Ø 1,0	balení - 10 ks	140.0313
		Proudová špička M8, E-Cu Ø 1,2	balení - 10 ks	140.0442
		Proudová špička M8, E-Cu Ø 1,4	balení - 10 ks	140.0533
		Proudová špička M8, CuCrZr Ø 1,0	balení - 10 ks	140.0316
		Proudová špička M8, CuCrZr Ø 1,2	balení - 10 ks	140.0445 •
		Proudová špička M8, CuCrZr Ø 1,4	balení - 10 ks	140.0536
		Proudová špička M8, CuCrZr Ø 1,6	balení - 10 ks	140.0590
		Proudová špička M8, E-Cu Ø 1,0 pro Al-drát	balení - 10 ks	141.0008
		Proudová špička M8, E-Cu Ø 1,2 pro Al-drát	balení - 10 ks	141.0015
		Proudová špička M8, E-Cu Ø 1,4 pro Al-drát	balení - 10 ks	141.0055
		Proudová špička M8, E-Cu Ø 1,6 pro Al-drát	balení - 10 ks	141.0022
	91	Proudová špička M6, E-Cu Ø 0,8	balení - 10 ks	140.D101
		Proudová špička M6, E-Cu Ø 1,0	balení - 10 ks	140.D102
		Proudová špička M6, E-Cu Ø 1,2	balení - 10 ks	140.D103
		Proudová špička M6, E-Cu Ø 1,4	balení - 10 ks	140.D104
	100	Plynová hubice M16, NW 18 galvanizovaná	balení - 10 ks	145.D021 •
	101	Plynová hubice M16, NW 16 galvanizovaná, krátká	balení - 10 ks	145.D022
	102	Plynová hubice M16, NW 21 galvanizovaná, cylindrická	balení - 10 ks	145.D024
bez obr.		Plynová hubice M16, NW 18 čistá s prodlouženou izolací	balení - 10 ks	145.D194
	110	Spirála hrdla hořáku 2,0 pro drát Ø 1,0 – 1,2	pro řadu ABIMIG® T	122.D038
		Spirála hrdla hořáku 2,5 pro drát Ø 1,2 – 1,4	pro řadu ABIMIG® T	122.D039 •
		Spirála hrdla hořáku 2,7 pro drát Ø 1,2 – 1,6	pro řadu ABIMIG® T	122.D045
		Spirála hrdla hořáku 1,6 mosazná pro drát Ø 0,6 – 1,0	pro řadu ABIMIG® T	122.D040
		Spirála hrdla hořáku 2,2 mosazná pro drát Ø 1,0 – 1,4	pro řadu ABIMIG® T	122.D041
	120	Spirála izolovaná 2,0 / 4,5 červená s koncovkou pro drát Ø 1,0 - 1,2	pro 3,00 m pro 4,00 m pro 5,00 m	124.0026 • 124.0031 • 124.0035 •
		Spirála izolovaná 2,5 / 4,5 žlutá s koncovkou pro drát Ø 1,4 - 1,6	pro 3,00 m pro 4,00 m pro 5,00 m	124.0041 124.0042 124.0044

Konstrukční skup.	Poz.	Název	Ostatní údaje	Obj. č.
Opořbitelné díly	130	Teflonová trubička 2,0 / 4,0 červená s koncovkou a O-kroužkem pro drát Ø 1,0 – 1,4	pro 3,00 m	126.0021
			pro 4,00 m	126.0026
			pro 5,00 m	126.0028
		Teflonová trubička 2,7 / 4,7 žlutá s koncovkou a O-kroužkem pro drát Ø 1,6	pro 3,00 m	126.0039
			pro 4,00 m	126.0042
			pro 5,00 m	126.0045
		Uhlíkoteplonová trubička 2,0 / 4,0 s koncovkou a O-kroužkem pro drát Ø 1,0–1,4	pro 3,00 m	127.0005
			pro 4,00 m	127.0007
			pro 5,00 m	127.0008
		Uhlíkoteplonová trubička 2,7 / 4,7 s koncovkou a O-kroužkem pro drát Ø 1,6	pro 3,00 m	127.0010
			pro 4,00 m	127.0012
			pro 5,00 m	127.0013
131	Koncovka pro trubičky s vnějším průměrem 4,0	balení - 20 ks	131.0001	
bez obr.	Koncovka pro trubičky s vnějším průměrem 4,7	balení - 20 ks	131.0002	
132	O-kroužek 3,5x1,5	balení - 20 ks	165.0008	
133	Opěrná trubička s vnějším průměrem 5,0 pro kluzné trubičky do 4,0mm vnějšího průměru (xxxx - doplnit délku)	do 200 mm	129.xxxx	
200	Víceúčelový klíč pro ABIMIG®		191.D030	

- standardní provedení

Vysvětlivky k označení:

ABIMIG® - svařovací hořák

ABIMIG® 350 S

ABIMIG® - svařovací hořák výkonové skupiny 350

ABIMIG® 350 TM S

ABIMIG® T - svařovací hořák výkonové skupiny 350

ABIMIG® - automatový hořák

ABIMIG® MT 350 0°

ABIMIG® MT 350 45°

ABIMIG® - automatový svařovací hořák MT výkonové skupiny 350

Hrdla hořáku

T

Systém výměnných hrdel; kdykoliv libovolně otočný a vyměnitelný

T8

Systém výměnných hrdel; aretovatelný v 8 polohách, kdykoliv vyměnitelný

TM

stejně jako T, avšak hrdlo s kovovou ochrannou trubicí

T8M

stejně jako T8, avšak hrdlo s kovovou ochrannou trubicí

K45°

Hrdlo hořáku krátké 45° ohnuté

Rukojeti

Rukojeť S

Rukojeť středního provedení

Rukojeť V

Rukojeť velkého provedení s prostorem pro vestavbu dalších ovládacích prvků
